

GEZE dveřní zavírače TS

Návod na nastavení TS

Odstranit kryt

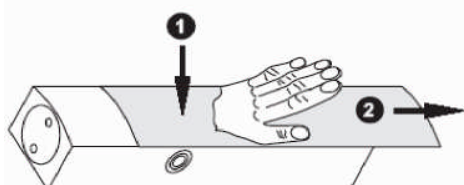

Kryt nacvaknout

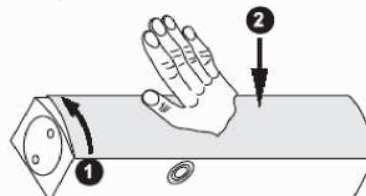

GEZE TS 5000

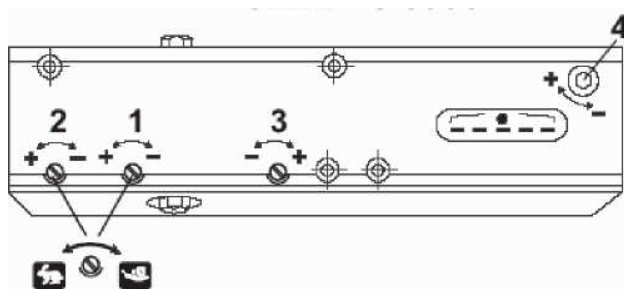

- 1 - Rychlost zavírání
- 2 - Koncový doraz
- 3 - Tlumení ve směru otevírání
- 4 - Síla zavírání

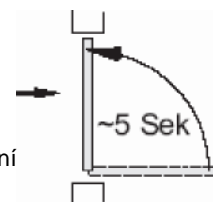

Ukazatel	Šířka křídla
2	do 750mm
3	850-950
4	950-1100
5	1100-1250
6	1250-1400

GEZE TS 4000

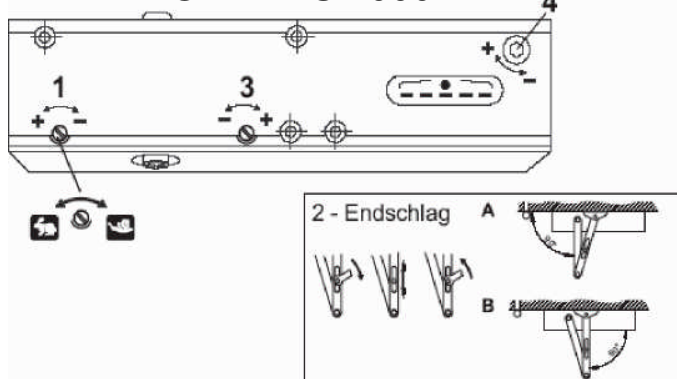

- 1 - Rychlost zavírání
- 2 - Koncový doraz
- A: s koncovým dorazem
- B: bez koncového dorazu
- 3 - Tlumení ve směru otevírání
- 4 - Síla zavírání

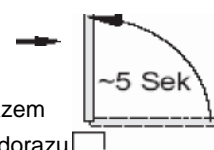

Ukazatel	Šířka křídla
2	do 750mm
3	850-950
4	950-1100
5	1100-1250
6	1250-1400

Adresa:
 GEZE Česká republika, s.r.o
 Suchardova 236 IČO 27 606 678 DIC CZ-27 606 678
 CZ-272 01 Kladno
 Tel: 00420 312 662 989 Fax: 00420 312 663 021
 e-mail: www.geze.cz

GEZE TS 3000 V

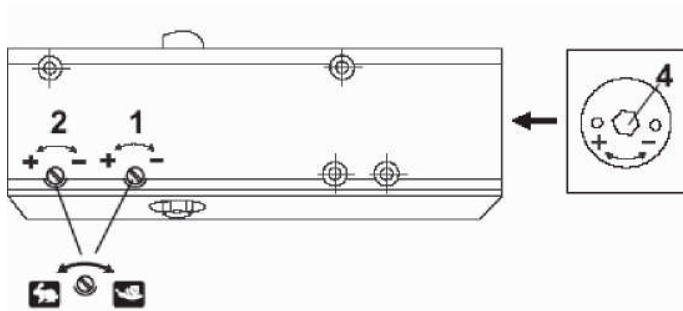

- 1 - Rychlost zavírání
- 2 - Koncový doraz
- 4 - Síla zavírání

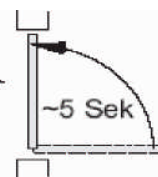

Nastavení
Doraz -
2,5 otočení
5 otočení
Doraz+

Šířka křídla
do 750mm
750-850
850-950
950-1100

GEZE TS 2000 V

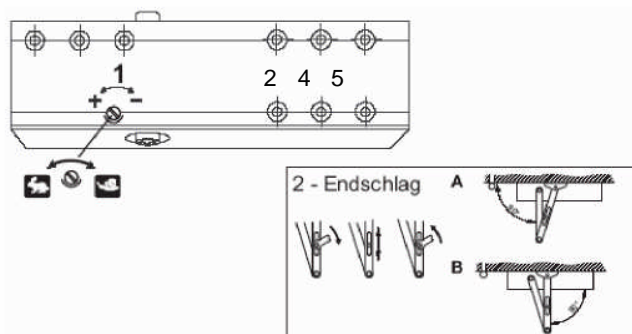

- 1 - Rychlost zavírání
- 2 - Koncový doraz (endschlag)

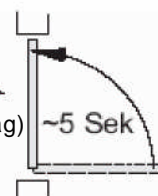

Síla zavírání se stanoví před samotnou montáží - kotvení příslušnými otvory.

GEZE TS 1500

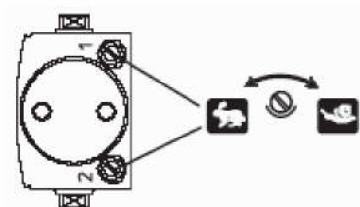

- 1 - Rychlost zavírání
- 2 - Koncový doraz

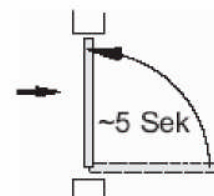

Síla zavírání se stanoví před samotnou montáží - polohou zavírače.

GEZE TS 1000 C

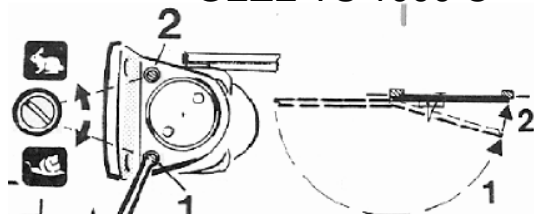

- 1 - Rychlost zavírání
- 2 - Koncový doraz

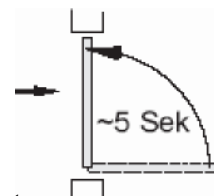

Síla zavírání se stanoví před samotnou montáží - polohou zavírače.

Adresa:
GEZE Česká republika, s.r.o
Suchardova 236 IČO 27 606 678 DIČ CZ-27 606 678
CZ-272 01 KLadno
Tel: 00420 312 662 989 Fax: 00420 312 663 021
e-mail: www.geze.cz